

ZENIT

ЗТБ-А 3000 К

Триммер бензиновий з двотактним двигуном

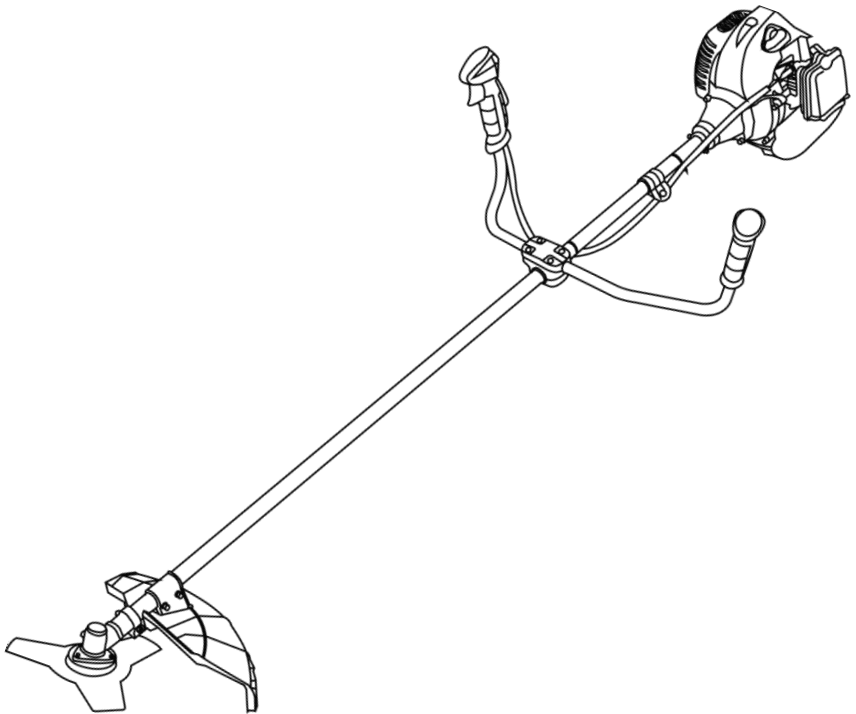

UA

ЗМІСТ

Вступ	3
1. Заходи безпеки	3
2. Опис і робота виробу	7
3. Підготовка виробу до використання	8
4. Використання виробу	11
5. Технічне обслуговування виробу	14
6. Поточний ремонт складових частин виробу	16
7. Строк служби, зберігання, транспортування	17
8. Гарантії виробника (постачальника)	17
9. Технічний паспорт	18
10. Комплектність	19
11. Утилізація	20

ІНСТРУКЦІЯ З ЕКСПЛУАТАЦІЇ

(копія оригіналу)

УВАГА!

Шановний покупець!

Вдячні Вам за придбання даної моделі інструменту торгової марки "ZENIT". Ця модель поєднує в собі сучасні конструктивні рішення для збільшення ресурсу роботи, продуктивності і надійності інструменту, а також для його безпечного використання. Ми впевнені, що продукція торгової марки "ZENIT" буде Вашим помічником довгі роки.

При передачі під час покупки бензинового тримеру **ЗТБ-А 3000 К** (далі виріб) вимагайте перевірки його працездатності пробним пуском і перевірки відповідності комплектності (розділ «Комплектність» Інструкції з експлуатації).

Перед використанням виробу уважно вивчіть Інструкцію з експлуатації (технічний паспорт) та дотримуйтесь заходів безпеки.

Переконайтеся, що гарантійний талон повністю і правильно заповнений. В процесі користування дотримуйтесь вимог Інструкції з експлуатації (технічного паспорта).

ВСТУП

Тример бензиновий з двотактним двигуном внутрішнього згоряння повітряного охолодження **ЗТБ-А 3000 К** – це зручний та ефективний інструмент для обробки ділянок трави, що вимагають точності й акуратності. Ви без особливих зусиль зможете скосити або підірвати траву на присадибних ділянках, уздовж квіткових клумб, будинків і парканів.

Виріб оснащений системою «Легкий запуск», вимагає мінімального технічного обслуговування, його просто збирати та легко використовувати. Ми робимо все можливе, щоб користування виробом було приємним і безпечним. Але це можливо лише при дотриманні заходів безпеки, наведених в Інструкції з експлуатації. В разі неправильного використання або застосування не за призначенням виріб стає джерелом загрози для Вас та оточуючих.

В Інструкції докладно описаний процес складання, запуску та технічного догляду за виробом. Уважно вивчіть Інструкцію з експлуатації, в тому числі розділ «Заходи безпеки». Тільки таким чином Ви зможете навчитися правильно поводитися з інструментом та уникнете помилок і небезпечних ситуацій.



УВАГА! Порушення вимог техніки безпеки можуть стати причиною пожежі та важких травм. Пам'ятайте, Ваша безпека в першу чергу – Ваша відповідальність!

1 ЗАХОДИ БЕЗПЕКИ

1.1 Загальні вимоги безпеки ПОПЕРЕДЖЕННЯ



Перед використанням виробу повинні бути вжиті всі необхідні запобіжні заходи для зменшення ризику займання, ураження електричним струмом та імовірності пошкодження деталей самого виробу. Ці запобіжні заходи наведені нижче.

Перед використанням інструменту уважно прочитайте всі вказівки і збережіть їх.

1.1.1 Бензотример (мотокоса) належить до класу ручних механізованих інструментів з вмонтованим двигуном внутрішнього згоряння на які розповсюджуються вимоги правил пожежної безпеки (особливо при поводженні з легкозаймистими паливно-мастильними матеріалами), правил безпечної експлуатації інструментів, правил утримання зелених насаджень у населених пунктах. Перед експлуатацією необхідно уважно ознайомитися з цією Інструкцією і дотримуватися її вимог для запобігання дії виникаючих небезпечних факторів – пожежо- та вибухонебезпечності, дії рухомих ножів, шуму, наявності в повітрі робочої зони пилу, вихлопних газів, випарів палива, вилітаючих часток стебла, від дії метеорологічних природних факторів, біологічних, від комах.

1.1.2 Використовувати виріб необхідно виключно за призначенням згідно вимог цієї Інструкції з дбайливим ставленням до виробу, своєчасно виконуючи заходи технічного

обслуговування.

1.1.3 Під час роботи з виробом необхідно використовувати засоби індивідуального захисту(ЗІЗ): окуляри або щиток від механічних ушкоджень очей та обличчя; засоби захисту від шуму; робочі рукавички; робочий костюм в комплекті з взуттям; головний убір від сонця. Всі ЗІЗ повинні бути підібрані за розмірами та припасовані до тіла без вільних кінцівок.

1.1.4 Під час експлуатації виробу необхідно виконувати вимоги правил пожежної безпеки:

- будьте обережні, не проливайте паливо;
- перебувайте на безпечній відстані від відкритого вогню;
- перед заправкою паливом завжди зупиняйте двигун та дочекайтесь поки повністю охолоне випускна система;
- пробку паливного баку відкручуйте обережно, з тим щоб надлишковий тиск знижувався повільно і паливо не могло розбризкуватися;
- виконуйте заправку паливом тільки надворі або в добре провітрюваних місцях;
- одразу прибирайте витоки палива на виріб або на долівку;
- слідкуйте за тим, щоб паливо не потрапило на одяг, або негайно змінійте його;
- забороняється паління та користування відкритим полум'ям, нагрівальними приладами з відкритими спіралями під час заправки виробу паливом;
- запаси паливно-мастильних матеріалів (ПММ) зберігати в укриттях з негорючих матеріалів на безпечній відстані від працюючого виробу, або відкритого вогню;
- пуск двигуна здійснювати на відстані не менш трьох метрів від місця заправки;
- забороняється заправляти виріб паливом і мастилом при працюючому двигуні;
- забороняється працювати бензопилою в атмосфері випарів легкозаймистих ПММ;
- запобігати утворенню іскор при ударах металевих предметів та каміння;
- при роботі з ПММ виконувати вимоги електростатичної безпеки по обов'язковій електропровідності тари для зберігання та лійок.

1.1.5 При експлуатації виробу необхідно виконувати вимоги правил безпечної експлуатації для механічних ріжучих інструментів з вмонтованим двигуном:

- щоразу до початку роботи проводити технічний огляд і перевірку справності агрегатів та деталей виробу відповідно розділу «Підготовка до роботи» цієї Інструкції;
- технічне обслуговування здійснювати тільки з непрацюючим двигуном;
- до початку роботи оглянути та звільнити робоче місце, шляхи евакуації від будь-яких перешкод;
- не починати роботу з виробом в стані втоми, під дією алкоголю, ліків та продуктів, які можуть погіршити увагу і швидкість реакції;
- перед пуском двигуна обирати стійке положення та переконатися в тому, що рухомі деталі не торкаються сторонніх предметів;
- завжди тримати будь-які частини тіла не ближче 30 см від зони рухомих ножів та деталей;
- під час роботи не дозволяти знаходження в небезпечній зоні сторонніх осіб, дітей, тварин;
- не піддавати виріб ударам, перевантаженням (довготривала та інтенсивна робота);
- не працювати з виробом однією рукою;
- не використовувати для роботи виріб з ознаками несправності;
- забезпечити достатній обмін повітря на робочому місці;
- слідкувати за тим, щоб рукоятки виробу завжди були сухими та чистими;
- стерегтися небезпеки отруєння чадним газом, який міститься у вихлопних газах бензинового двигуна, вдихання навіть незначної кількості чадного газу може призвести до втрати свідомості і подальшої смерті;
- стерегтися небезпеки отруєння випарами палива;
- не торкатися до розпечених деталей випускної системи бензинового двигуна;
- ніколи не класти інструмент на тимчасові опори та не переносити між робочими місцями з працюючим двигуном;
- після закінчення робіт вимкнути двигун, підготувати виріб до зберігання згідно з цією інструкцією та покласти в спеціально приготоване місце.

 **УВАГА! Щоб уникнути травм, використовуйте тільки ті знаряддя або пристрої, які вказані в інструкціях з експлуатації або в каталогах ТМ "GÄRTNER".**

1.1.6 При експлуатації виробу необхідно виконувати вимоги правил утримання зелених насаджень у населених пунктах:

- в населених пунктах користуватись виробом виключно в дозволених місцях;
- періодично проводити скошування газонів до встановленого рівня висоти травостою з урахуванням їх усередненої вікової межі 5 -10 років;

– максимальна висота травостою має бути на партерних газонах — 5 см, звичайних — 10 см, лучних — 15-20 см. Висота скошування травостою за один раз на партерних газонах 2-4 см, звичайних і лучних 3-5 см.

1.1.7 Гігієнічні вимоги.

Під час користування виробом необхідно пам'ятати, що в конструкції використовуються консерваційні і робочі мастильні та інші матеріали, які не можна вважати безпечними для здоров'я при потрапленні в організм. Це стосується і відходів (пил, стружка, дрібні часточки тощо) матеріалів, які оброблюються виробом. Кожен користувач повинен обов'язково виконувати заходи гігієни:

- використовувати рекомендовані в цій інструкції з експлуатації ЗІЗ;
- не припускати контактів виробу з харчовими продуктами;
- після виконання робіт з виробом обов'язково мити руки, по можливості приймати душ із миючими засобами, а сам виріб і робоче місце чистити від бруду та звільняти від відходів.

1.2 Спеціальні вимоги безпеки

1.2.1 Вимоги безпеки до початку роботи з виробом:

- до самостійної роботи з виробом можуть бути допущені лише особи, які засвоїли вимоги безпеки та правила експлуатації, наведені в цій інструкції. Користувач виробу обов'язково повинен володіти способами швидкої зупинки двигуна в екстрених випадках, навичками користування всіма органами управління та вмінні застосовувати вимоги безпеки, які забороняють почати роботу з виробом на підставі зовнішнього огляду;
- переконайтеся, що на виробі є заводська маркувальна табличка з основними технічними даними. Якщо маркувальна табличка відсутня, слід звернутися до постачальника. Не використовуйте для роботи виріб без маркувальної таблички;
- потужність і технічні можливості виробу повинні відповідати майбутньому завданню. Не використовуйте у виробничих професійних цілях виріб, призначений для робіт в побуті;
- вдягнути робочий костюм з бавовняної тканини в комплекті з товстими рукавичками, взуттям з підошвою без цвяхів, підготувати протишуми, захисні окуляри;
- огляньте ділянку майбутніх робіт на відсутність сторонніх предметів (каміння, дрів, скло, сміття), які можуть бути відкинуті ріжучим блоком або пошкодити виріб;
- переконайтеся у відсутності сторонніх осіб в зоні робіт, наявності достатнього освітлення;
- для косовиці обирайте тільки жилку діаметром не більше 3,0 мм. Забороняється використовувати в якості ріжучого елемента дрів, трос в оболонці або оголений;
- перевірити точність з'єднання та надійність кріплення обертових ріжучих вузлів і елементів трансмісії;
- бензин, мастило, паливо зберігати тільки в спеціально призначених для цього каністрах, надписаних належним чином. Не використовувати для цього випадкову пластикову або скляну тару. Уникати вдихання випарів палива та прямого попадання його на шкіру, старайтесь при роботі з паливом розташовуватись з навітряного боку;
- під час приготування палива та заправки виробу, з метою запобігання займання або вибуху:
 - обирати місце з горизонтальною поверхнею та твердим покриттям, виключно надворі або в добре провітрюваних зонах;
 - працювати особливо обережно, використовувати металеву лійку, не проливати паливо на ґрунт, пролите паливо одразу збирати піском в металеву тару з кришкою;
 - не палити, виконувати загальні вимоги пожежної безпеки, забезпечити на робочому місці наявність первинних засобів пожежогасіння (запас піску з лопатою, покривало з товстої повсті, вогнегасник);
- не використовувати виріб у вибухонебезпечних зонах, в умовах впливу крапель і бризок, на відкритих майданчиках під час снігопаду та дощу.

1.2.2 Вимоги безпеки під час роботи з виробом:

- при роботі обов'язково користуватися засобами індивідуального захисту;
- витримувати обмеження для газонів - максимальна висота травостою має бути на партерних газонах – 5 см, звичайних – 10 см, лучних – 15-20 см. Висота скошування травостою на партерних газонах 2-4 см, звичайних і лучних 3-5 см. Високу траву газону необхідно стригти в кілька проходів;
- не запускати двигун виробу без надійно встановленої кришки паливного баку;
- з метою унеможливлення виникнення іскри запалювання поза циліндром при відключеному свічному проводі, або при викрученні свічці запалювання дозволяється прокрутку (продувку)

двигуна виконувати пусковим пристроєм тільки в положенні вимикача запалення «STOP» (Зупинка);

- не торкатися рухомих частин виробу під час запуску та роботи;
- перед дозаправкою паливом завжди зупиняйте двигун та дочекайтесь, поки охолоне випускна система;
- дозаправку паливом вести обережно, через металеву лійку, уникаючи витоків палива на корпус, залишати повітряний прошарок між рівнем палива і горловиною баку, виконувати наведені вище загальні заходи пожежної безпеки та уникати вдихання шкідливих випарів палива;
- стежитися дії токсичних складових вихлопних газів, не розташовувати працюючий виріб в закритих приміщеннях або погано провітрюваних зонах. Розташуйтеся так, щоб вихлопні гази від двигуна повітрям зносило від обличчя;
- під час роботи випускна система двигуна може нагріватись до червоного каління, що загрожує пожежами та опіками. Тримайте легкозаймисті матеріали не ближче п'яти метрів від виробу;
- не залишати працюючий виріб без нагляду;
- тривале користування виробом, особливо внаслідок вібрації, може викликати порушення місцевого кровообігу (синдром «білих пальців»). Тривалість користування пристроєм залежить від багатьох факторів, тому загальноприйнята норма не може бути встановлена і обирається індивідуально. Тривалість часу роботи з пристроєм може бути збільшена завдяки захисту рук товстими або спеціальними противібраційними рукавичками та роботі з перервами. Тривалість часу роботи з пристроєм скорочується внаслідок:

– особистою схильністю робітника до поганого кровообігу (ознаки: часто холодні або свербіння пальців);

– надмірних зусиль при утримуванні виробу (стискання заважає кровообігу).



УВАГА! При регулярному, тривалому користуванні виробом і при повторній появі симптомів впливу вібрації (наприклад, свербіння пальців) рекомендується звернутися до лікаря.

ЗАБОРОНЯЄТЬСЯ передавати виріб дітям, а також особам, які не засвоїли цю інструкцію, випускати з рук або вкладати працюючий виріб на газон та використовувати виріб:

- в атмосфері горючих випарів або пилу;
- з несправними елементами керування;
- з витоків палива або мастила;
- при появі стороннього шуму або стукоту у середині механізмів;
- з поломками або при появі тріщин на корпусі, рукоятках, захисному огороженні та інших деталях;
- без встановленого захисного кожуха;
- за відсутності або з неправильно встановленим ножом обмежувача довжини жилки на захисному кожусі (робота з ріжучої головкою тримеру);
- без заплічного ремня або двоплічної системи ременів, якщо виріб ними комплектується або з неправильно налаштованим кріпленням ременю;
- при нестійкій роботі двигуна на режимах холостого або робочого ходу;
- без взуття або в відкритих сандалях, без одягу або в одязі, що не відповідає вимогам, без захисних окулярів, без протишумів та без головного убору;
- на обертах двигуна вище максимально допустимих, особливо без навантаження;
- тривалий час з максимальною шириною оброблюваної смуги ріжучими головками;
- вести косовицю на крутих схилах з кутим нахилу вище 45°;
- з неоригінальними запасними частинами та знаряддям, що підвищує ризик пошкодження виробу та отримання травм. Оригінальні запасні частини можна придбати в сервісному центрі;
- з пильними дисками на заміну штатного ножа, а також комбіновані ножі з кількох елементів.
- при роботі з ріжучим ножом завжди використовувати заплічний ремінь або двоплічну систему утримування виробу, оскільки існує небезпека отримання важких травм гострою поверхнею ножа при його обертанні. Будьте максимально уважні до моменту повної зупинки ножа;
- категорично забороняється піднімати працюючий ріжучий ніж над поверхнею землі на висоту вище колін;
- працюючи виробом з ріжучим ножом особливо старанно уникайте контакту ножа з камінням, поверхнею землі, корінням і т. п., оскільки це може назавжди вивести його з ладу;
- спроба різати пагони товщиною понад 13 мм веде до різкої зупинки ножа, що супроводжується віддачею в руки і пошкодженням валу приводу всередині штанги виробу за

рахунок скручування;

- забороняється робити спроби зупинити працюючий ніж механічною перешкодою, що може призвести до скручування гнучкого валу;
- забороняється точити ріжучий ніж. Гостріння ножа може призвести до його невірної балансування і внаслідок надмірних вібрацій виробу, що збільшує небезпеку травм при роботі. Замінійте тупий ріжучий ніж новим;
- при виникненні підвищеної вібрації НЕГАЙНО зупиніть двигун. Підвищений рівень вібрації веде до послаблення нарізних з'єднань і може призвести до викиду ножа або істотних пошкоджень виробу.
- при випадковому ударі ріжучим інструментом об сторонній предмет негайно зупиніть двигун і перевірте наявність пошкоджень. Наступний запуск двигуна проводьте лише після усунення всіх пошкоджень. Категорично забороняється використовувати виріб із зігнутими ножами, які мають тріщини, або з затупленими;
- забороняється рівняти краївку трав'яного газону виробом з встановленим ріжучим ножом замість блоку з жилкою;
- слідкуйте, щоб при запуску двигуна головка з ріжучою жилкою або ніж завжди могли вільно обертатися, не створюючи при цьому небезпеки для оточуючих;
- регулюйте температуру виробу періодичною зміною режиму, щоб уникнути перегріву;
- слідкуйте за роботою вихлопної системи, в разі вильоту іскор негайно припиніть роботу;
- стрижку газону ведіть кінцівкою ріжучої головки, не вводючи її в рослинність на максимальну ширину смуги;
- не використовуйте виріб для скидання сміття з доріжок працюючою жилкою;
- чергуйте роботу з невеликим відпочинком кожні 20 хвилин.

1.2.3 Вимоги безпеки по закінченню роботи:

- транспортування виробу між робочими зонами необхідно виконувати з вимкненим двигуном;
- після зупинки двигуна дати час для охолодження глушника та деталей виробу до нормальної температури;
- робочі органи виробу після робіт повинні бути очищені щіткою з м'яким ворсом, для очищення ножа можливо використовувати побутові миючі засоби, не агресивні до деталей виробу. Для запобігання іржі після очищення змастіть ніж машинним мастилом;
- перед зберіганням виробу, попередньо злийте залишки палива в спеціальну ємність та очистіть виріб від пилу і бруду;
- зберігати виріб при температурі від мінус 5 °С до плюсу 40 °С з відносною вологістю не більше 80 %;
- зберігати виріб у нежитлових приміщеннях, призначених для зберігання паливно-мастильних матеріалів з нейтральним середовищем, яке не руйнує метали та пластики.

1.3 Вимоги безпеки в аварійних ситуаціях

1.3.1 У випадку виникнення аварійних ситуацій (несподівана відмова виробу або кінцевих змінних насадок під час виконання роботи, поява диму на агрегатах, займання виробу, припинення електропостачання, отримання сигналу про можливе наближення природних або техногенних катаклізмів):

- припинити роботи;
- повідомити, за необхідності, спецпідрозділи (пожежний, медичний, екологічний, спеціальний аварійний);
- вжити заходів до евакуації людей і матеріальних цінностей (за необхідності);
- почати ліквідацію наслідків аварії первинними засобами до прибуття спецпідрозділів, якщо такі отримали виклик і до їх прибуття виставити пости, що обмежують доступ сторонніх у небезпечну зону;
- надати долікарську допомогу постраждалим у випадку їх наявності.

1.3.2 При нещасному випадку з травмуванням, постраждалих перемістити в безпечне місце, викликати швидку медичну допомогу і надати долікарську допомогу. Місце події захистити і зберегти недоторканим для роботи комісії з розслідування причин нещасного випадку.

1.4 Попереджувальні символи

На корпусі виробу кріпляться наклейки з різними символами (піктограмами), що мають такі значення:



Будьте уважні!
Вказує на небезпеку і підвищену увагу. Може використовуватися в поєднанні з іншими символами.



Прочитайте Інструкцію з експлуатації! Цим Ви зменшите ймовірність отримання травм під час роботи з виробом.



Використовуйте захисні засоби очей та органів слуху! Предмети, що відлітають, і шум працюючого двигуна можуть призвести до травм очей і погіршення слуху.



Сторонні особи, особливо діти, а також домашні тварини повинні перебувати на відстані не менше 15 метрів від працюючого виробу.



Небезпека травм від викидів твердих предметів з під обертаючого ріжучого інструменту (жилка або ніж).



Під час роботи використовуйте міцне взуття і захисні рукавички.



макс. 7000 об/мин

Максимально дозволені оберти роботи двигуна. Забороняється перевищувати дозволену межу обертів двигуна.



ЗАБОРОНЯЄТЬСЯ працювати без встановленого захисного кожуха зони різь. Не торкайтесь головки з ріжучою жилкою, коли двигун працює. Щоб уникнути травм, не торкайтесь до ножа-обмежувача довжини жилки, який розташований на захисному кожусі.



УВАГА! Щоб уникнути опіків, не торкайтесь глушника (іскрогасника), двигуна і редуктора під час роботи. Ці частини залишаються гарячими деякий час після закінчення роботи.

2 ОПИС І РОБОТА ВИРОБУ

2.1 Склад виробу

Зовнішній вигляд виробу і розташування основних частин бензинового тримеру **ЗТБ-А 3000 К** показаний на рисунку 1.



Рисунок 1

- | | |
|---|--|
| <ol style="list-style-type: none"> 1. Рукоятка стартера 2. Стартер 3. Важіль управління повітряною заслінкою 4. Ковпачок високовольтного дроту 5. Кришка паливного бака 6. Глушник (іскрогасник) 7. Ліва рукоятка 8. Корпус двигуна 9. Паливний бак 10. Права рукоятка управління 11. Нижня і середня частини кріплення рукоятки 12. Кільце кріплення ремня | <ol style="list-style-type: none"> 13. Верхня частина кріплення рукоятки 14. Вимикач запалювання 15. Фіксатор курка акселератора 16. Блокувальний важіль курка акселератора 17. Курок акселератора 18. Штанга у зборі з валом 19. Ріжучий ніж 20. Нижній редуктор 21. Захисний кожух 22. Головка з жилкою 23. Наплічний ремінь 24. Планка кріплення захисного кожуха |
|---|--|

2.2 Опис конструкції і принцип дії

2.2.1 Виріб складається з наступних складових частин: корпусу двигуна (8) з одноциліндровим двотактним карбюраторним двигуном повітряного охолодження з системами безконтактного електронного запалювання, паливною – з карбюратором, паливним баком, повітряною – з фільтром, вихлопною системою з глушником, системою стартеру, системою зчеплення з відцентровою муфтою; штанги (18) в зборі з валом, яка з'єднана з корпусом, а вал з муфтою зчеплення. На нижньому кінці штанги розташована робоча головка 20 (нижній редуктор), яка під'єднана до сталевому валу всередині алюмінієвої нерозбірної штанги через редуктор.

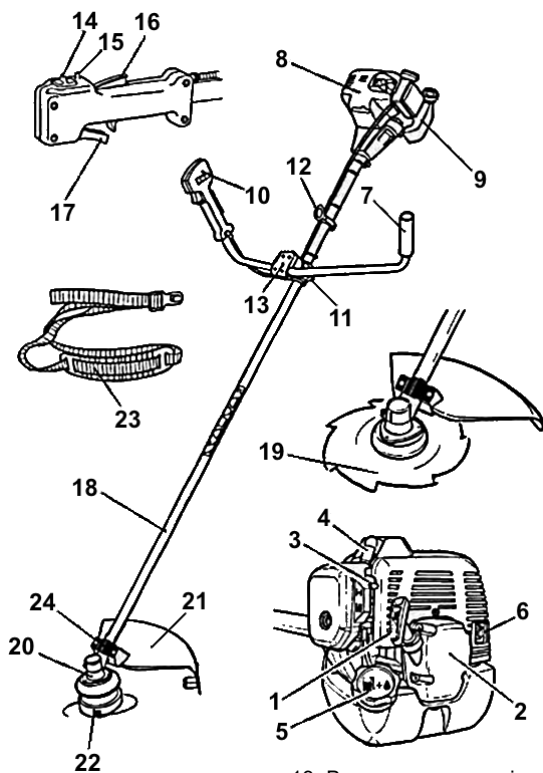
2.2.2 **Двотактний двигун** виробу працює на паливній суміші бензину з мастилом, яке під час роботи змащує деталі циліндро-поршневої групи. Регулювання обертів двигуна здійснюється карбюратором з засувкою розходу суміші палива з повітрям та засувкою системи холостого ходу. Запалювання суміші в циліндрі забезпечується системою генерації електричного струму типу

«магнето» та електронним регулятором іскри на свічках запалювання при пуску і роботі. Система вмикається пусковим вимикачем (14) на правій рукоятці (10).

Повітряне охолодження двигуна здійснюється примусово потоком повітря на ребристу поверхню циліндра від відцентрового вентилятора з кожухом, крильчатка якого знаходиться на маховику. Ступінь та якість охолодження двигуна залежить від рівня обертів двигуна, вірного налаштування системи запалення, паливної системи, забруднення ребер циліндру та температури навколишнього повітря.

2.2.3 Система легкого запуску двигуна. Конструкція цієї системи проста і надійна. При витягуванні шнура запуску стискається додаткова потужна пружина між бобіною стартеру і маховиком. У певний момент ця пружина звільняє накопичену енергію і починає плавно обертати маховик двигуна, що створює найліпші умови надійного пуску.



УВАГА! Виріб оснащений системою «Легкий запуск». Шнур стартеру виробу з системою «Легкий запуск» не слід тягнути сильно і різко, оскільки натяг сприяє лише стисненню пружини (долати дію компресії в цьому випадку не доводиться).

Надмірно різкі ривки шнура під час взведення стартера можуть призвести до виведення з ладу системи запуску (стартер) виробу й можуть стати причиною відмови у наданні гарантійного ремонту.

2.2.4 Система очищення повітря. Щоб забруднене повітря не порушило роботу двигуна, використовується фільтр тонкої очистки з дифузійного поролону або сітки.

Робочим органом, який виконує косіння трави, є ріжуча головка з жилкою (22) або ріжучий ніж (19), які встановлюються на робочу головку (20). Косіння трави жилкою відбувається не за рахунок різання, а внаслідок розриву волокон від динамічного удару на високій швидкості. При косінні сталевим ножом динамічний удар гострою жорсткою кромкою дозволяє зрізати крім трави тонкі гілки чагарника, при цьому використання ножів з великою кількістю лез додає до процесу елемент пиляння. Відцентрова муфта забезпечує підключення обертання робочого органу тільки після досягнення робочих обертів двигуна, а на холостих обертах ножі не рухаються.

До нижньої частини штанги кріпиться захисний кожух (21), який оберігає користувача і навколишній простір від розльоту січки скошеної трави та ґрунту, що відкидаються під час роботи. При використанні ріжучої головки з жилкою обмеження довжини жилки здійснюється автоматично за допомогою спеціального нерухомого ножа, встановленого на захисному кожусі.

Виріб оснащений рукоятками для утримування та керування положенням робочого органу в просторі, які закріплені на корпусі штанги обоймою з елементами (11,13). В правій рукоятці передбачені важелі керування двигуном.

Для полегшення роботи виріб оснащений вантажним кільцем (12) для кріплення до наплічних ременів (23), які передають вагу на тубуб користувача і розвантажують його руки.

Управління обертами робочої головки здійснюється регулюванням подачі палива в двигун дросельною заслінкою, курковий важіль (17) якої, виведений на рукоятку (10) з запобіжниками (15, 16).

2.2.5 Увага! У зв'язку з постійною роботою над вдосконаленням моделі виробник залишає за собою право вносити в конструкцію незначні зміни, які не відображені в цій Інструкції з експлуатації (Технічному паспорті) і не впливають на ефективну і безпечну роботу інструменту. Тому ілюстрації та параметри, наведені в цій Інструкції з експлуатації, можуть відрізнятись і не є підставою для претензій.

3 ПІДГОТОВКА ВИРОБУ ДО ВИКОРИСТАННЯ



УВАГА! Забороняється починати роботу виробом, не виконавши вимог з техніки безпеки, зазначених у розділі «Заходи безпеки» цієї Інструкції з експлуатації. Перед початком зборки виробу слід зняти всі транспортні прокладки та стрічки і після цього переходити до складання виробу.

3.1 Складання виробу перед користуванням

До початку складання перевірте наявність встановленого на штангу з валом хому та із скобою (кільцем) кріплення наплічного ременю. За відсутності встановіть його з комплекту виробу.

3.1.1 Встановлення рукоятки управління



Для кріплення рукоятки управління до штанги використовується вузол у вигляді обойми - верхньої частини кріплення, кріпильних болтів, нижньої і середньої частин кріплення.

Порядок встановлення рукоятки управління на штангу:

- візьміть середню частину кріплення рукоятки управління і помістіть в поглиблення праву і ліву рукоятки на рівному віддаленні від центру;
- встановіть у пази верхню частину кріплення в прорізи, які розташовані на середній частині кріплення;
- закріпіть верхню і середню частини кріплення за допомогою болтів (рис.2).

Рисунок 2



ПРИМІТКА:

Рукоятка складається з двох частин для забезпечення можливості їх роздільного регулювання. Передбачена можливість регулювання положення рукоятки управління уздовж штанги для досягнення оптимального балансування виробу.



Рисунок 3

Для регулювання положення рукоятки управління слід:

- послабити болти нижнього кріплення за допомогою шестигранного ключа;
- перемістити нижню частину кріплення рукоятки управління уздовж штанги виробу на необхідну відстань;
- щільно затягнути болти (рис.3).

3.1.2 Встановлення захисного кожуху:

- зістикуйте отвори в захисному кожусі з отворами в планці кріплення (рис.4);
- закріпіть захисний кожух до планки болтами з шайбами за допомогою шестигранного ключа.



Рисунок 4

3.1.3 Встановлення наплічного або ранцевого ремня:



- приєднайте карабін наплічного (ранцевого) ремня до кільця для кріплення;
- для забезпечення кращого балансування виробу оберіть переважне положення хомути на поверхні штанги з валом та зафіксуйте його кріпильним болтом (рис. 5);
- за необхідності, відрегулюйте довжину наплічного (ранцевого) ремня для забезпечення зручності під час роботи

Рисунок 5

3.1.4 Встановлення ріжучого ножа:

- вирівняйте отвір в маточині валу з отвором у чашці редуктора (рис.6);
- вставте металевий стопорний стрижень в отвір у чашці редуктора і в отвір у маточині валу;
- відкрутіть гайку кріплення з маточини виробу;
- зніміть чашку з валу (рис.7), залишивши маточину;
- встановіть ріжучий ніж на маточину;
- переконайтеся, що ріжучий ніж правильно відцентрований і лежить на проточці маточини;
- встановіть на вал чашку кріплення;
- встановіть (наживіть) гайку на вал. Перевірте правильність встановлення ножа (рис. 7);

- утримуючи стопорний стрижень однією рукою, надійно затягніть гайку трубчастим ключем (з набору інструментів), повертаючи її проти годинникової стрілки (з боку вихідного валу редуктора) (рис. 8).



Рисунок 6



Рисунок 7

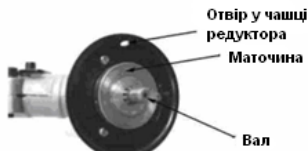

Рисунок 8

3.1.5 Для зняття ріжучого ножа виконуйте дії п. 3.1.4 в послідовності досягнення зворотного ефекту.



УВАГА! Під час встановлення і зняття ріжучого ножа необхідно використовувати захисні рукавички.



УВАГА! Зберігайте ріжучий ніж у місці, недоступному для дітей. При порушенні балансу ріжучого ножа в процесі роботи виникає сильна вібрація, в результаті чого ніж може відлетіти в бік, завдавши травми користувачеві або стороннім особам.

Забороняється гострити ріжучий ніж. Заточування ножа може призвести до його вигину і порушення балансування, що збільшує небезпеку отримання травм під час роботи. Тупий або пошкоджений ріжучий ніж необхідно замінити на новий.



ПОПЕРЕДЖЕННЯ!

Щоб уникнути пошкодження виробу та травм користувачем, забороняється запускати двигун з вставленим стопорним стрижнем в отвір чашки редуктора і в отвір маточини валу. Слідкуйте за цим.

3.1.6 Встановлення головки з жилкою:

- вирівняйте отвір в маточині валу з отвором в чашці редуктора;
- вставте металевий стопорний стрижень в отвір чашки редуктора і в отвір маточини валу;
- відкрутіть гайку кріплення з маточини виробу;
- зніміть чашку з валу, залишивши маточину (рис.7);
- утримуючи стрижень, закрутіть головку проти годинникової стрілки до упору.

3.1.7 Для зняття головки з жилкою виконуйте дії п. 3.1.6 в послідовності досягнення результату.

3.2 Приготування паливної суміші

3.2.1 Мاستило для приготування паливної суміші

Необхідно використовувати високоякісне мастило, призначене для двотактних двигунів з повітряним охолодженням, відповідне класифікації API TB або API TC, JASO FB або JASO FC у співвідношенні: 1 частина мастила на 30 частин бензину, або 3.3% мастила від об'єму бензину.

Забороняється використання мастила, призначеного для двотактних двигунів з водяним охолодженням (мотори човнів та подібні), а також мастила, не сертифікованого за класифікацією API (JASO), тому що таке використання може призвести до роботи двигуна в умовах недостатнього змащення і пошкодження поршневої групи (задирки поршня і циліндру).

Рекомендується користуватися таблицею 1 для приготування паливної суміші (30 частин бензину на одну частину мастила):

Таблиця 1

Бензин, л	Мастило, мл
0,5	17
1,0	33

2,0	67
3,0	100
5,0	167

3.2.2 Рекомендований тип бензину

Рекомендується використовувати високоякісний неетильований автомобільний бензин з АЗС, марок AI-92, AI-95.



УВАГА! Не використовуйте паливну суміш, яка зберігалася понад 15 днів. Застаріла паливна суміш і/або яка приготована в неправильному співвідношенні – це головна причина нестійкої роботи двигуна, а також виходу його з ладу. Слід використовувати тільки чисту, свіжу паливну суміш.



УВАГА! Ємність для змішування повинна бути електропровідною (металевою) та хімічно стійкою до компонентів паливної суміші. Зберігати готову паливну суміш тільки в закритій герметичній ємності в прохолодному, захищеному від прямих сонячних променів та джерел тепла місці:

- у приготуванні паливної суміші необхідно використовувати об'ємне співвідношення бензин/мастило 30:1;
- для змішування бензину з мастилом використовуйте спеціальну ємність і мірну ємність з відповідними поділками;
- не змішуйте бензин з мастилом безпосередньо в паливному баку виробу.

3.2.3 Методика змішування бензину з мастилом:

- візьміть ємність для приготування паливної суміші і влийте в неї повну кількість мастила (з розрахунку бензин/мастило 30:1);
- додайте половину обсягу бензину і ретельно перемішайте суміш;
- додайте частину бензину, що залишилася, і ще раз ретельно перемішайте паливну суміш.

Утворений під час руху палива електричний потенціал може стати джерелом іскор. Потенціал зменшується при застосуванні електропровідної (металевої) тари і ліжок.



ПОПЕРЕДЖЕННЯ!

Недотримання зазначеної пропорції бензин/мастило може призвести до роботи двигуна в умовах недостатнього змащення і пошкодження поршневої групи (задирки поршня і циліндра), або до утворення нагару і пошкодження двигуна при надлишковому вмісті мастила в паливній суміші.

3.2.4 Заповнення паливного бака:

- заправку виробу паливною сумішшю виконуйте, розташувавши його в горизонтальному положенні кришкою паливного баку вгору;
- виконуйте заправку паливного баку виробу при вимкненому двигуні, а також подалі від джерел відкритого вогню;
- після виконання робіт з косіння трави не рекомендується залишати суміш у паливному баку виробу.



УВАГА! Забороняється палити під час приготування паливної суміші!

Не слід зберігати приготовану паливну суміш протягом тривалого часу. Вона може розклатися на складові фракції і втратити робочі властивості. Забороняється зберігати суміш у випадковій тарі (скляній, що легко б'ється або неелектропровідній - пластиковій).

4 ВИКОРИСТАННЯ ВИРОБУ

4.1 Запуск



УВАГА! Регулярно перевіряйте всі встановлені гвинти, слідкуйте за тим, щоб вони були затягнуті до упору. Послаблений гвинт треба негайно затягнути. Невиконання цього правила загрожує серйозною небезпекою.



ПОПЕРЕДЖЕННЯ!

Перед запуском двигуна переконайтеся, що робочий орган виробу не торкається сторонніх предметів.

4.1.1 Налийте паливну суміш у паливний бак.

4.1.2 П'ять-сім разів натисніть на гумовий ковпачок ручної підкачки палива під кожухом повітряного фільтра (якщо він передбачений конструкцією) для заповнення карбюратора паливною сумішшю. Водночас кризь гумовий ковпачок кнопки ручного підкачування палива повинна бути видна залита паливна суміш. Якщо паливна суміш не заповнила ковпачок, натисніть на кнопку ручної підкачки палива ще кілька разів.

4.1.3 Важіль повітряної заслінки переведіть вгору, у положення «ХОЛОДНИЙ ЗАПУСК» (рис.9).



Рисунок 9



Рисунок 10

4.1.4 На рукоятці управління встановіть вимикач запалювання (14) у положення «ВВІМКНЕНО», «ON».

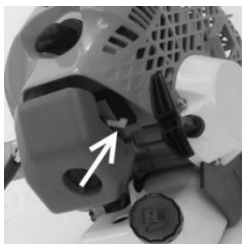
4.1.5 На рукоятці управління натисніть курок акселератора (17) і зафіксуйте його блокувальним важелем (16).

4.1.6 Притримуйте виріб однією рукою, вільною рукою потягніть за ручку стартера до його «зчеплення». Кілька разів потягніть рукоятку стартера без ривка (рис.10) до появи перших ознак запалювання суміші в циліндрі двигуна.

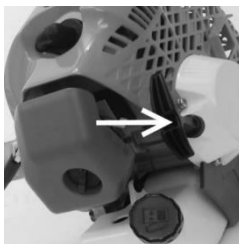

УВАГА! Надмірні ривки шнура, а також витягування шнура до упору можуть викликати поломку механізму стартера.

4.1.7 Встановіть важіль повітряної засувки у середнє положення (рис.11).

4.1.8 Декілька разів енергійно потягніть за ручку стартера, поки не заведеться двигун. Дайте двигуну прогрітись 5-10 секунд.

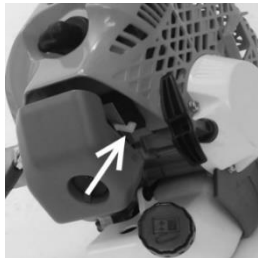

4.1.9 Важіль повітряної засувки переведіть униз, потім натисніть на курок акселератора для розблокування.

4.1.10 Плавнo натисніть на курок акселератора, доведіть двигун до обертів, при яких муфта зчеплення спрацює, підключить привід ріжучої головки, і приступайте до роботи. Працюйте, міцно утримуючи виріб обома руками за рукоятки.

4.1.11 Для запуску прогрітого двигуна повітряна засувка має бути відкрита, а важіль знаходиться у нижньому положенні.

Рисунок 11



УВАГА! Виріб обладнаний системою напівавтоматичного подання жилки. Під час роботи виробу на максимальних обертах легким ударом тримерної головки об ґрунт довжина ріжучої жилки збільшиться приблизно на 25 міліметрів.

4.2 Зупинка двигуна виробу

4.2.1 Відпустіть курок акселератора. Двигун повинен трохи охолонути, працюючи на холостих обертах.

4.2.2 Переведіть вимикач запалювання за напрямком, що вказаний стрілкою на рукоятці управління, у положення «STOP».



ПОПЕРЕДЖЕННЯ!

Після закінчення паливної суміші у паливному баку необхідно дати двигуну охолонути перед наступною заправкою паливною сумішшю.

Після закінчення робіт у паливному баку може залишитися невитрачена паливна суміш. Обов'язково злийте її в каністру. Не допускається залишати паливну суміш в баку виробу більш ніж на 12 годин. Це може призвести до нестабільної роботи двигуна.



УВАГА! Використовуйте тільки тримерну жилку, рекомендовану виробником. Діаметр жилки не повинен перевищувати 3 міліметри.

4.3 Робота з виробом



ПОПЕРЕДЖЕННЯ!

Щоб уникнути травм через предмети, що вилітають з-під робочого органу виробу, під час роботи слід завжди одягати захисні окуляри, рукавички, міцний одяг і взуття.

4.3.1 Перед скошуванням трави ретельно огляньте робочу ділянку і звільніть її від сторонніх предметів, таких як уламки скла, шматки дроту, арматури, каміння і подібних предметів, тому що вони можуть пошкодити виріб або нанести травму користувачу та оточуючим.

4.3.2 Не перевантажуйте двигун виробу. Зрізати траву слід кінчиками тримерної жилки, тому що скошування всією довжиною тримерної жилки зменшує ефективність роботи виробу і може призвести до перевантаження двигуна.

4.3.3 Для попередження передчасного зносу тримерної жилки скошування трави висотою більш ніж 20 см слід виконувати кількома етапами, зверху вниз. Це запобігає намотуванню трави на головку виробу. У разі намотуванні трави на головку, зупиніть двигун і звільніть її від трави.

4.3.4 Під час покосу трави висотою нижче 20 см тримайте виріб перед собою, орієнтуючи ріжучий ніж приблизно паралельно ґрунту, що забезпечить найбільшу ефективність скошування.

4.3.5 В процесі роботи тримерна жилка поступово зношується і коротшає, що зменшує ширину обробки. Якщо не збільшувати довжину тримерної жилки (не випускати її з головки), то вона може вкоротитися настільки, що її кінці опиняться всередині головки. Якщо все ж це відбулося, необхідно зупинити двигун. Після цього розберіть головку, протягніть кінці тримерної жилки через вихідні отвори в корпусі головки і знову зберіть головку.

4.3.6 Не допускайте стику головки і тримерної жилки з дротами огорож, камінням, бордюрами, твердим покриттям доріжок і подібних предметів, для запобігання передчасного зносу (вкорочення) тримерної жилки, пошкодження головки та появи травм. Не допускайте торкання працюючим інструментом стовбурів дерев, чагарників та інших насаджень для запобігання їх пошкодження (рис.12).

4.3.7 Захисний кожух має нерухомий ніж для обмеження довжини тримерної жилки.

Під час роботи з виробом рекомендується встановлювати максимально допустиму довжину тримерної жилки (при якому відбувається її корегування ножем обмежувача довжини жилки). Водночас досягається максимальна продуктивність виробу по скошуванню трави.

Збільшення швидкості обертання головки з тримерною жилкою (можна визначити по зміні звуку роботи двигуна) свідчить про те, що тримерна жилка вкоротилася, і її слід подовжити для забезпечення максимальної продуктивності виробу.



Рисунок 12



УВАГА! Під час роботи забороняється спиратися тримерною головкою на поверхню ґрунту. Забороняється знімати ніж обмежувача довжини тримерної жилки із захисного кожуха.

5 ТЕХНІЧНЕ ОБСЛУГОВУВАННЯ ВИРОБУ

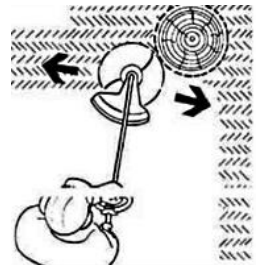
5.1 Повітряний фільтр

Здійсніть очищення або заміну поролонового елемента повітряного фільтра кожні 10 годин роботи. Стан повітряного фільтра є однією з основних умов надійної роботи двигуна.

5.1.1 Зніміть кожух захисту повітряного фільтра, піднявши фіксатор кришки (рис.13).

5.1.2 Витягніть повітряний фільтр і ретельно промийте його спочатку в мильному водному розчині, потім у чистій теплій воді. Висушіть фільтр при кімнатній температурі, перед встановленням просочіть його 2-3 краплями моторного мастила.



Рисунок 13

5.1.3 Встановіть фільтр на місце і зафіксуйте захисний кожух фільтра.

5.2 Свічка запалювання

Використовуйте оригінальні свічки запалювання або аналогічні їм. Зазор між електродами свічки запалювання повинен становити 0,635 мм. Перевіряйте стан свічки запалення кожні 50 годин роботи.

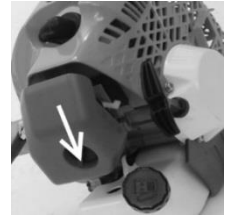
Заміна свічки:

5.2.1 Зупиніть двигун і переконайтеся в тому, що він охолонув. Від'єднайте високовольтний дріт від свічки запалювання.

5.2.2 Очистіть зону навколо свічки.

5.2.3 Свічки запалювання підлягають заміні у разі несправності, забруднення, тріщин в ізоляторі. Встановіть зазор між електродами 0,635 мм, використовуючи круглий вимірювальний шуп.



УВАГА! Не слід шкребти, шліфувати піском або будь-яким способом очищати електроди свічки - це може призвести до виходу з ладу двигуна у разі потрапляння твердих частинок у циліндр. За необхідності використовуйте металеву щітку, а потім ретельно продуйте електроди свічки стислим повітрям.

5.2.4 Закрутіть свічку запалювання в циліндр і затягніть моментом 12,3-13,5 НМ. Не затягуйте свічку запалювання моментом більшим, ніж рекомендується.

5.3 Система охолодження

У разі забруднення охолоджуючих отворів продуктами косіння і мастильним шламом використовуйте для очищення пензлик і/або балон зі стислим повітрям. Брудні ребра циліндру двигуна можуть стати причиною його перегріву і поломки.



УВАГА! Регулярно очищуйте від забруднень ребра циліндру щіткою та/або стислим повітрям.

5.4 Іскрогасник

Залежно від інтенсивності використання тримера необхідно очищати іскрогасник двигуна. Забруднений іскрогасник може негативно вплинути на потужність двигуна та якість косіння.

5.5 Редуктор штанги

Раз на три місяці перевіряйте наявність мастила в редукторі (рис. 14). У разі необхідності замініть мастило або зверніться до авторизованого сервісного центру.



Рисунок 14

5.6 Зберігання

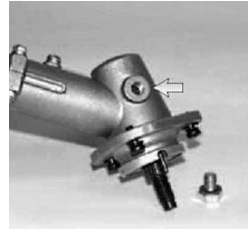

УВАГА! Забороняється зберігати виріб із паливною сумішшю в баку у закритих приміщеннях, поблизу джерел тепла та вогню.

5.6.1 Перед зберіганням двигун тримера повинен повністю охолонути.

Зберігайте виріб у сухому закритому місці, недоступному для сторонніх осіб і дітей.

Забороняється чистити виріб занурюванням у воду або в іншу рідину. Рукоятки повинні бути чистими і сухими. Очищуйте виріб після кожного використання.

5.6.2 Якщо виріб не буде використовуватися тривалий час, проведіть такі підготовчі операції:

- переконайтеся, що двигун охолонув;
- злийте все паливо з паливного баку в каністру з такою ж паливною сумішшю для двотактних двигунів;
- запустіть двигун до повної витрати палива. Це гарантує видалення залишків палива з карбюратора;
- викрутіть свічку запалення і залийте в циліндр приблизно 30 мл будь-якого високоякісного моторного мастила. Потягніть трос стартера рівномірного змащення всередині двигуна. Вкрутіть свічку запалювання на місце.



ПРИМІТКА:

Перед запуском двигуна виробу після тривалого зберігання виверніть свічу запалювання і злийте мастило з циліндру.

Ретельно очистіть всю поверхню тримера без застосування агресивних до пластмаси, гуми та металів очисників. Огляньте виріб, зверніть увагу на наявність пошкоджень його основних частин. Наприкінці кожного сезону рекомендується виконувати профілактичне обслуговування тримера у сервісному центрі. Після проведення профілактичних робіт виріб буде готовий до тривалого зберігання.



УВАГА! Не використовуйте їдкі очисники, які можуть пошкодити металеві, пластмасові та гумові частини виробу! Після очищення необхідно добре просушити виріб!



ПРИМІТКА:

Для того, щоб виріб працював довго й надійно, ремонтні, сервісні та регульовальні роботи повинні виконуватися тільки фахівцями в сервісних центрах ТМ "ZENIT". Зберігайте виріб у сухому, закритому місці, щоб виключити його використання та пошкодження сторонніми особами, особливо дітьми.

5.6.3 Періодичне обслуговування

Обслуговуйте виріб відповідно до таблиці 2. Також зазначені в таблиці процедури можуть виконуватися на початку сезону.

Таблиця 2

Періодичність обслуговування	Вид обслуговування
Перед запуском двигуна	Залийте в паливний бак чисту і свіжу паливну суміш, підготовлену в правильній пропорції. Перевірте затяжку нарізних з'єднань

Кожні 10 годин роботи	Проведіть обслуговування повітряного фільтру
Кожні 50 годин роботи або 1 раз на сезон	Перевірте стан свічки запалювання і зазор між її електродами
У разі необхідності	Очистіть ребра системи охолодження двигуна



УВАГА! Технічне обслуговування повинне виконуватися регулярно протягом усього строку служби виробу. Без виконання технічного обслуговування покупець втрачає право гарантії.

При нормальних умовах експлуатації виріб буде надійно працювати весь проектний строк служби. Дотримання рекомендованих правил експлуатації дозволить Вам уникнути передчасного виходу з ладу окремих частин виробу і всього виробу загалом.

Технічне обслуговування в сервісних центрах не входить в гарантійні зобов'язання виробника і продавця. Сервісні центри надають платні послуги з проведення періодичного технічного обслуговування.

Після закінчення строку служби можливе використання виробу за призначенням, якщо його стан відповідає вимогам безпеки і виріб не втратив свої функціональні властивості. Висновок видається уповноваженими сервісними центрами ТМ "ZENIT".

6 ПОТОЧНИЙ РЕМОНТ СКЛАДОВИХ ЧАСТИН ВИРОБУ

6.1 Усунення наслідків відмов і пошкоджень

Перелік можливих несправностей і методів їх усунення зазначені в таблиці 3.

Таблиця 3

Несправність	Причина	Способи усунення
Двигун не запускається	Вимикач запалювання знаходиться в положенні "OFF"	Встановіть вимикач запалювання в положення "ON" ("Увімкнено")
	Порожній паливний бак	Залийте чисту, свіжу паливну суміш у бак
	Кнопка підкачки палива натиснута недостатню кількість разів	Повністю до упору натисніть кнопку ручного підкачування палива 5-7 разів
	Карбюратор «переливає» паливо (у разі неправильного порядку запуску)	Повторіть процедуру запуску, встановивши важіль управління повітряною засувкою карбюратора в положення "Повністю відкрита"
	Стара або неправильно приготовлена паливна суміш	Злийте старе паливо. Залийте чисту, свіжу паливну суміш
	Несправна свічка запалювання	Очистіть або замініть свічку запалювання
Двигун нестійко працює на холостому ходу	Брудний повітряний фільтр	Очистіть або замініть повітряний фільтр
	Стара або невірно приготована паливна суміш	Злийте старе паливо. Залийте чисту, свіжу паливну суміш
Двигун не набирає оберти	Стара або невірно приготована паливна суміш	Злийте старе паливо. Залийте чисту, свіжу паливну суміш
	Не відрегульований карбюратор	Зверніться у сервісний центр для комплексного регулювання карбюратору
Двигун не розвиває необхідну потужність або зупиняється	Трава намотана на вал головки з жилкою (або ніж)	Зупиніть двигун і очистіть вал головки з жилкою (або ніж)
	Брудний повітряний фільтр	Очистіть або замініть повітряний фільтр.
	Невірно приготована паливна суміш	Залийте свіжу паливну суміш.
	Не відрегульований карбюратор	Зверніться у сервісний центр для комплексного регулювання карбюратору
Головка з ріжучою жилкою не подає жилку	Трава намотана на вал головки з жилкою	Зупиніть двигун і очистіть вал головки з ріжучою жилкою
	У головці закінчилася жилка	Заправте нову жилку
	Заплуталася жилка на шпильці	Розплутайте жилку або замініть шпильку
	Головка з ріжучою жилкою забруднилася	Очистіть шпильку і корпус головки

	Жилка злипла від нагріву в процесі роботи	Вийміть шпулю, відмотайте злиплу частину жилки і перемотайте жилку
	Жилка перекручена в процесі намотування	Вийміть шпулю, перемотайте жилку
	3 головки виходить недостатньо жилки	Натисніть на натискну головку і витягніть 10 см жилки з головки
	Вимикач запалювання знаходиться в положенні "OFF"	Встановіть вимикач запалювання в положення "ON" ("Увімкнено")

6.2 Ремонт виробу повинен здійснюватися спеціалізованим підрозділом в гарантійних сервісних центрах (перелік та контактні дані сервісних центрів зазначений у додатку № 1 Інструкції з експлуатації).

7 СТРОК СЛУЖБИ, ЗБЕРІГАННЯ, ТРАНСПОРТУВАННЯ

7.1 Строк служби виробу становить 3 роки.

Зазначений строк служби дійсний за умови дотримання споживачем вимог цієї Інструкції з експлуатації (технічного паспорту). Дата виробництва вказана на табличці виробу.

7.2 Виріб зі спустошеним паливним баком, очищений від пилу і бруду, повинен зберігатися в сухих провітрюваних приміщеннях при температурі від мінус 5 °С до плюс 40 °С з відносною вологістю повітря не більше 80% і відсутністю прямої дії атмосферних опадів. Заводське пакування рекомендується зберігати до закінчення гарантійного строку експлуатації виробу.

7.3 Транспортування виробу повинно здійснюватися тільки зі спустошеним паливним баком транспортними пакетами в захищеному від атмосферних опадів стані, відповідно до правил перевезення вантажів, що діють на транспорті даного виду.

8 ГАРАНТІЇ ВИРОБНИКА (ПОСТАЧАЛЬНИКА)

8.1 Гарантійний строк (гарантійний термін) експлуатації виробу дивіться у Гарантійному талоні. Претензії від споживачів на території України приймає ТОВ «ТЕКМАН» за адресою: 02140, м. Київ, проспект Миколи Бажана, 30, контактний телефон: 0 800 330 432.

8.2 Під час покупки виробу:

- повинен бути правильно оформлений гарантійний талон (стояти печатка або штамп з реквізитами організації, яка реалізувала виріб, дата продажу, підпис продавця, найменування моделі виробу, серійний номер виробу);
- переконатися у тому, що серійний номер виробу відповідає номеру, зазначеному в гарантійному талоні.
- перевірити наявність пломб на виробі (якщо вони передбачені виробником);
- перевірити комплектність і працездатність виробу, а також зробити огляд на предмет зовнішніх пошкоджень, тріщин, сколів.

Кожен виріб комплектується фірмовим гарантійним талоном ТМ "ZENIT".

У разі відсутності в гарантійному талоні дати продажу або підпису (печатки) продавця, гарантійний строк розраховується з дати виготовлення виробу.

8.3 У випадку виходу з ладу виробу протягом гарантійного строку експлуатації з вини підприємства-виробника власник має право на безкоштовний ремонт.

Для гарантійного ремонту власнику необхідно звернутися в гарантійний сервісний центр з виробом та повністю і правильно заповненим гарантійним талоном (заповнюється під час покупки виробу).

Задоволення претензій споживачів на території України здійснюється відповідно до Закону України «Про захист прав споживачів».

При гарантійному ремонті строк гарантії виробу продовжується на час його ремонту. Гарантійне і післягарантійне обслуговування інструменту ТМ "ZENIT" на території України проводиться в сервісних центрах, перелік та контактні дані яких вказані у додатку № 1 Інструкції з експлуатації.



УВАГА! Перелік сервісних центрів може бути змінений. Актуальну інформацію про контактні дані сервісних центрів на території України Ви можете уточнити за телефоном 0 800 330 432 або на сайті zenith-profi.com

8.4 Гарантійні зобов'язання не поширюються на несправності, які виникли внаслідок:

1. Недотримання користувачем приписів Інструкції з експлуатації та використання виробу не за призначенням.
2. Механічних пошкоджень і пошкоджень, викликаних несприятливими атмосферними та іншими зовнішніми впливами, такими як дощ, сніг, волога та агресивні середовища.
3. Використання знаряддя, витратних матеріалів та частин, не рекомендованих виробником;
4. Неналежного поводження під час експлуатації, зберігання і обслуговуванні (наявність іржі, засмічення системи охолодження відходами, забивання внутрішніх і зовнішніх порожнин пилом і брудом).
5. Природного зносу та закінчення ресурсу деталей або виробу.
6. Перегріву виробу або недотримання вимог до складу і якості паливної суміші, що спричинило вихід з ладу поршневої групи, до безумовних ознак якого належать залягання поршневого кільця та/або наявність подряпин на внутрішній поверхні циліндру і поверхні поршня, руйнування або розплавлення опорних підшипників шатуна і поршневого пальця.
7. Спроб самостійного ремонту, змащування і регулювання інструменту в гарантійний період.

Гарантійні зобов'язання не поширюються на витратні і швидкозношувані частини (гумові ущільнювачі, храпове колесо і трос стартера, фільтри, пружина зчеплення), а також змінні пристосування (різучі органи: ножі тримерів, жилка і головка тримерів, їх елементи натягу і кріплення).

Доставка виробу в сервісний центр здійснюється покупцем самостійно і за свій власний рахунок.



УВАГА! Під час експлуатації дотримуйтеся таких правил:

- виконуйте всі вказівки з приготування паливної суміші;
- використовуйте для роботи тільки паливну суміш бензин/мастило у пропорції 30:1;
- не використовуйте виріб безперервно більше 20 хвилин;
- не допускайте механічних пошкоджень виробу (удари, падіння та інше);
- бережіть тример від впливу зовнішніх джерел тепла і хімічно активних речовин, а також від потрапляння рідин та сторонніх предметів всередину виробу.

У випадку невиконання вищевказаних правил експлуатації гарантійні зобов'язання не надаються!

9 ТЕХНІЧНИЙ ПАСПОРТ

9.1 Тример бензиновий **ЗТБ-А 3000 К** використовується у відповідності з технічними характеристиками і з урахуванням забезпечення вимог правил техніки безпеки, зазначених у Інструкції з експлуатації, для роботи на присадибних ділянках, в садах і парках; для підвінювання країв газону і скошування трави в важкодоступних місцях (під кущами тощо), для скошування бур'яну і дрібного чагарнику товщиною до 1,0-1,3 см. Використання виробу для будь-яких інших цілей є порушенням Інструкції з експлуатації.

9.2. Виріб повинен експлуатуватися в інтервалі робочих температур від плюс 5 °С до плюс 40 °С з відносною вологістю повітря не більш ніж 80%.

9.3 У зв'язку з постійною роботою над удосконаленням моделі виробник залишає за собою право на внесення змін у технічні характеристики і комплектацію виробу без попереднього повідомлення. Використані у цій інструкції ілюстрації та параметри не можуть бути підставою для претензій.

Основні технічні характеристики тримера бензинового **ЗТБ-А 3000 К** наведені у таблиці 4.

Таблиця 4

Тип двигуна	2-тактний, з повітряним охолодженням
Тип запалювання	Електронний

Робочий об'єм двигуна, см ³	52
Швидкість обертання валу на холостому ході, об/хв	3000±300
Максимальна швидкість обертання валу двигуна, об/хв	9500 ±500
Потужність двигуна, кВт/к.с.	3,0/4,1
Тягова дія двигуна максимальна – обертаючий момент Mкр max, Нм	9,5
Тип палива	суміш бензину АІ-92 з мастилом для двотактних двигунів: 30/1
Вимикач запалювання	Кулісний перемикач, 2 положення
Тип стартеру	Ручний з системою «Легкий запуск»
Довжина штанги з валом, мм	1500
Діаметр штанги з валом, мм	28
Параметри приводного валу, мм×зуб	1530×9
Місткість паливного бака, л	1,2
Час роботи від повної заправки бака, хв	20-30
Ширина обробки, мм: - ріжучим ножом - головкою з ріжучою жилкою	255 440
Максимальний рівень шуму, що коливається та переривається, дБ	не більше 110
Максимальний рівень віброприскорення на рукояті	не більше 0,1 м/с ² (50 дБ)
Максимальний рівень віброшвидкості на рукояті	не більше 0,2 м/с (92 дБ)
Маса нетто/брутто двигуна, кг	6,6/7,9
Маса штанги з валом, кг	1,2/1,3

Гарантійний строк (гарантійний термін) експлуатації виробу дивіться у Гарантійному талоні. Дата виготовлення вказана на таблиці виробу.

Постачальник: ТОВ «ТЕКМАН», 02140, м. Київ, проспект Миколи Бажана, 30, контактний телефон: 0 800 330 432. Виробник та його адреса вказані в сертифікаті відповідності та (або) деклараціях відповідності технічним регламентам та пакуванні виробу. Строк служби виробу становить 3 роки з моменту придбання. Термін придатності 10 років. Гарантійний термін зберігання 10 років. Умови зберігання: зберігати в сухому місці, захищеному від впливу вологи і прямих сонячних променів, при температурі від мінус 5 °С до плюс 40 °С з відносною вологістю повітря не більш ніж 80% і відсутністю прямої дії атмосферних опадів.

Правила та умови ефективного і безпечного використання виробу вказані в Інструкції з експлуатації. Виріб не містить шкідливих для здоров'я речовин. Претензії споживачів на території України приймає ТОВ «ТЕКМАН».

Ремонт і технічне обслуговування необхідно здійснювати в авторизованих сервісних центрах ТОВ «ТЕКМАН», зазначених у Додатку № 1 до Інструкції з експлуатації (довідкова інформація: 0 800 330 432).

Вироби ТМ "ZENIT" відповідають вимогам стандартів і технічних умов, вказаним у сертифікатах відповідності та (або) деклараціях відповідності технічним регламентам, зміст якої викладений у додатку 2 до інструкції з експлуатації.

Виріб, який відслужив свій строк, знаряддя та пакування слід здавати на екологічно чисту утилізацію (рециркуляцію) відходів.

10 КОМПЛЕКТНІСТЬ

Виробник залишає за собою право на внесення змін у технічні характеристики і комплектацію виробу без попереднього повідомлення.

Комплектність виробу вказана у Таблиці 5.

Таблиця 5

Найменування	Кількість, од.
Блок двигуна ЗТБ-А 3000 К з щепленням трансмісії	1

Редуктор ріжучого блоку	1
Штанга з валом	1
Права частина рукояті	1
Ліва частина рукояті	1
Комплект кріплення рукояті	1
Ріжуча головка з жилкою	1
Дисковий ніж на 40 лез с твердосплавними напайками	1
Основний захисний кожух	1
Комплект гвинтів кріплення захисного кожуха	1
Наплічний ремінь	1
Комплект інструменту для складання/регулювання	1
Ємність для паливної суміші (варіантна комплектація)	1
Інструкція з експлуатації	1
Гарантійний талон	1
Додаток №1 (перелік сервісних центрів)	1
Пакування (блок двигуна)	1
Пакування (штанга з валом)	1

11 УТИЛІЗАЦІЯ

Не викидайте виріб, знаряддя та пакування разом з побутовим сміттям. Виріб, який відслужив свій строк, слід здавати на екологічно чисту утилізацію (рециркуляцію) відходів на підприємства, що відповідають умовам екологічної безпеки.



УВАГА! Ремонт, модифікація і перевірка інструментів ТМ "ZENIT" повинні здійснюватися тільки в авторизованих сервісних центрах ТМ "ZENIT". Під час використання або техобслуговування інструменту завжди слідкуйте за виконанням усіх правил та норм безпеки.



Ексклюзивний представник ТМ "ZENIT" в Україні ТОВ «ТЕКМАН»:
02140, м. Київ, проспект Миколи Бажана, 30,
контактний телефон: 0 800 330 432

zenit-profi.com